

使用本产品前，请仔细阅读本产品说明书

感谢您购买和使用极联科技产品。为了您的安全和利益，在使用产品前请您仔细阅读本产品说明书。如果您未按照产品说明书操作和使用产品，而导致任何的人身伤害、财产或其它损失，极联科技将不承担责任。

关于本产品说明书（以下简称“说明书”）

说明书版权属于极联科技所有；
说明书提及的商标、字号属于它们各自的权利所有者；
说明书内容如与实际产品不一致，以实际产品为准。
如果您对说明书的任何内容或条款存在异议，请在购机后七日内向极联科技提出书面异议，否则视您已经同意、理解并接受说明书全部内容。

极联科技保留对说明书解释和修改的权利

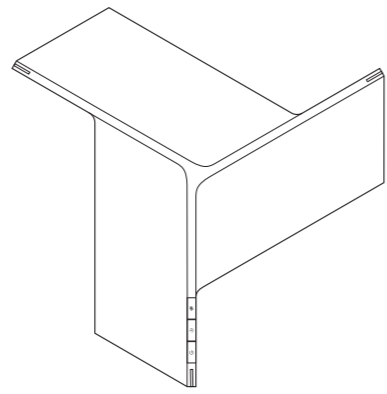

麦克风静音键 一键调焦键 开关键

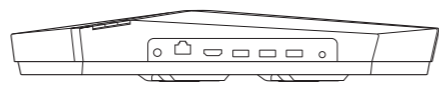

电源 网口 HDMI USB3.0
USB2.0 USB2.0 耳机

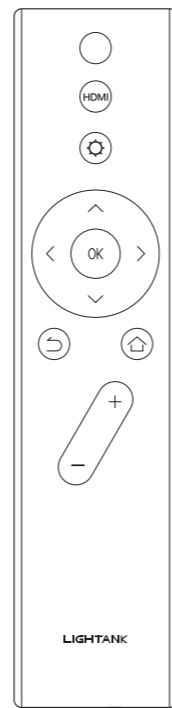

开关机
HDMI键
设置键
五向键
返回键 主页键
音量加 (+焦距加)
音量减 (+焦距减)

功能开关

VOL Focus

*遥控控制最长距离为10米内(含)

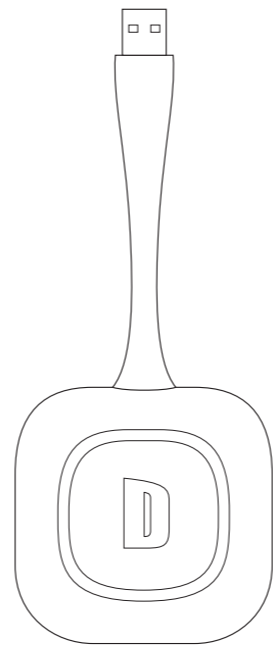

USB接口

触屏按钮

无线同屏器使用方法

- 首次使用无线同屏器时，将无线同屏器连接到投影仪的USB接口上，直到投影显示配对成功的提示，即可拔出同屏器。如果非首次使用，请跳过此步骤

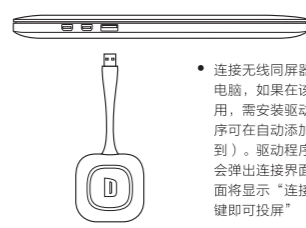
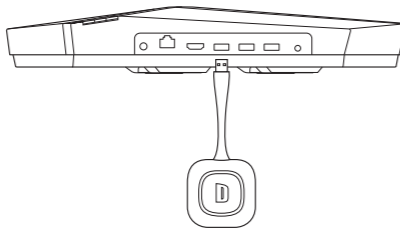

- 连接无线同屏器到需要投屏的电脑，如果在该电脑首次使用，需安装驱动程序（驱动程序可在自动添加的驱动盘中找到），驱动程序安装完毕后，会弹出连接界面，接着，界面将显示“连接成功，点击按键即可投屏”

- 点击无线同屏器的D字按键，电脑的画面将立刻同屏到投影仪屏幕上



1 设备开/关机

- 接通电源，按遥控器或机身上的开关键，设备开机
- 按遥控器或机身上的开关键，设备关机

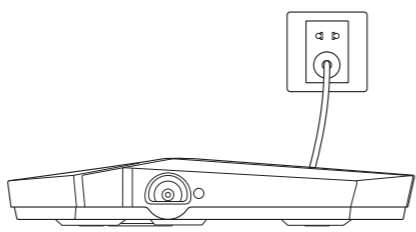

2 遥控器配对

- 将遥控器靠近设备10CM内，同时按下遥控器上的“主页键”和“返回键”，长按2S后指示灯快速闪烁，松开按键，此时指示灯继续闪烁，直到配对成功
- 配对成功后，指示灯长亮2S后熄灭
- 如30S配对仍不成功，指示灯直接熄灭，请退出后按上述步骤重新操作

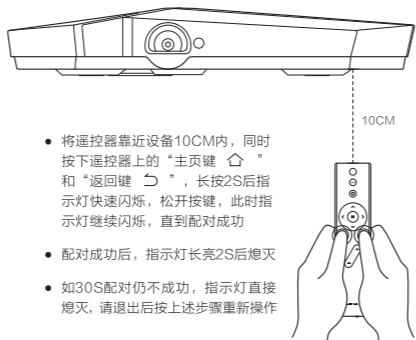

3 遥控器调焦

- 将遥控器底部功能开关拨动至右侧“Focus”，触发自动对焦功能（此时，您也可以通过音量加减键手动进行焦距清晰度的调节）

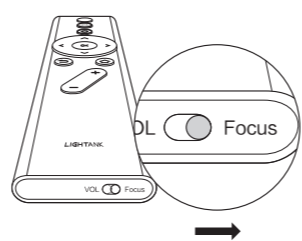

4 键鼠套装

- 我们为您提供7.4G无线键鼠套装，使用前请先给键盘、鼠标安装电池，再将USB接收器插入投影的USB接口

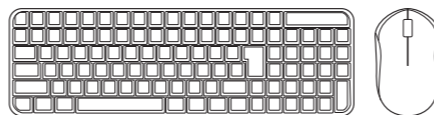

5 安装服务

我们还为您提供专业的吊装和智能幕布的上门安装调试服务。更多详情可以扫描右侧二维码或咨询人工客服（400-921-8118）咨询



重要注意事项

如何正确使用设备：

- 请勿将镜头朝向人眼，避免开机后镜头强光对眼睛造成伤害
- 请勿堵塞设备的进出口风口，避免设备无法正常散热对内部电子器件造成损坏
- 请勿使用纸、布等清洁工具直接擦拭镜头，避免对镜头造成损坏；请使用清洁气吹清除镜头表面灰尘
- 请勿用化学制品、清洗剂或清水来清洗设备，以及避免雨水、湿气和含有矿物质液体腐蚀电路板
- 请将设备及其部件和配件放在儿童触摸不到的地方
- 请确保设备在干燥通风的环境下使用
- 请勿将设备存放在过热或过冷的地方，高（低）温会缩短电子器件的寿命。允许使用环境为-10℃~40℃
- 请勿将设备放入任何加热设备（如干燥机、微波炉等）进行烘干
- 请勿用力挤压设备或在其上方放置重物，以避免损坏设备
- 请勿扔放、敲打或强烈震动设备，导致内部电路板损坏
- 请勿试图私自拆装设备，如有问题，请联系极联售后服务
- 请勿自行维修任何产品，若设备或任何部件不能正常工作，应及时咨询极联售后服务或返厂维修

声明

此为A级产品，在生活环境中，该产品可能会造成无线电子干扰。在这种情况下，可能需要用户对干扰采取切实可行的措施。